

GEBRUIKERSHANDLEIDING

Pelletkachel



©2019 CADEL srl | All rights reserved - Tutti i diritti riservati

INDIGO - VERA - ELANE - MADISON - TABLA - ROXY - ATRIUM

IT - SCHEDA PRODOTTO
EN - PRODUCT DATA SHEETS
FR - FICHE DE PRODUIT
NL - PRODUCTKAART
DE - PRODUKTDATENBLATT
ES - FICHA DEL PRODUCTO
PT - FICHA DO PRODUTO
PL - KARTA PRODUKTU
CZ - INFORMAČNÍ LIST VÝROBKU
SK - INFORMAČNÝ LIST VÝROBKU
RO - FIȘA PRODUSULUI
HU - TĚRMĚKISMERTETŐ ADATLAP
SL - PODATKOVNI LIST IZDELKA
HR - INFORMACIJSKI LIST PROIZVODA
GR - ΔΕΛΤΙΟ ΠΡΟΪΟΝΤΟΣ
BG - ПРОДУКТОВ ФИШ
LT - GAMINIO VARDINIŲ PARAMETRŲ LENTELĖ
ET - TOOTEKIRJELDUS
DK - PRODUKTBLAD
SE - INFORMATIONSBLAG

SCHEDA PRODOTTO

(EU 2015/1186)



FreePoint

Pegaso



89019070

ErP

IT - SCHEDA PRODOTTO EN - PRODUCT DATA SHEETS FR - FICHE DE PRODUIT NL - PRODUCTKAART DE - PRODUKTDATENBLATT ES - FICHA DEL PRODUCTO PT - FICHA DO PRODUTO	PL - KARTA PRODUKTU CZ - INFORMAČNÍ LIST VÝROBKU SK - INFORMAČNÝ LIST VÝROBKU RO - FIȘA PRODUSULUI HU - TERMÉKISMERTETŐ ADATLAP SL - PODATKOVNI LIST IZDELKA HR- INFORMACIJSKI LIST PROIZVODA	GR - ΔΕΛΤΙΟ ΠΡΟΪΟΝΤΟΣ BG - ПРОДУКТОВ ФИШ LT - GAMINIO VARDINIŲ PARAMETRŲ LENTELĖ ET - TOOTEKIRJELDUS DK - PRODUKTBLAD SE - INFORMATIONSBLAGD					
Marchio Brand Marque Merk Marke Marca Marka Značka Značka	Marca Márka Blagovna znamka Marka Мάρка Марка Ženklas Kaubamārk Mærke Märke	Pegoso	FreePoint	Pegoso	Pegoso	FreePoint	FreePoint
Modello Model Modèle Model Modell Μοντέλο Modelo Modelis Model Mudel Model Modell	Model Modell Model Model Μοντέλο Модел Modelis Mudel Model Modell	VERA	INDIGO	MADISON	TABLA	ROXY	ATRIUM
Classe di Efficienza Energetica Energy Efficiency Class Classe d'Efficacité Énergétique Energie-efficiëntieklasse Energieeffizienzklasse Clase de eficiencia energética Classe de Eficiência Energética Klasa efektywności energetycznej Třída energetické účinnosti Trieda energetickej účinnosti	Clasa de randament energetic Energiahatékonyasági osztály Razred energetske učinkovitosti Razred energetske učinkovitosti Κατηγορία ενεργειακής απόδοσης Клас на енергийна ефективност Energijos efektyvumo klasė Energiatõhususe klass Energiklasse Energieffektivitetsklass	A+	A+	A+	A+	A+	A+
Potenza termica diretta Direct heat output Puissance thermique directe Rechtstreeks thermisch vermogen Direkte Heizleistung Potencia térmica directa Potência térmica direta Bezpośrednia moc ciepła Přímý tepelný výkon Priamy tepelný výkon	Putere termică directă Közvetlen hőteljesítmény Neposredna toplotna moć Izravna toplinska snaga Άμεση θερμική ισχύς Директна топлинна мощност Tiesioginė šiluminė galia Otsene soojusvõimsus Direkte termisk effekt Direkt värmeeffekt	7	7	4,9	7	7	4,9

Potenza termica indiretta Indirect heat output Puissance thermique indirecte Onrechtstreeks thermisch vermogen Indirekte Heizleistung Potencia térmica indirecta Potência térmica indireta Pośrednia moc cieplna Nepřímý tepelný výkon Nepriamy tepelný výkon	Putere termică indirectă Közvetett hőteljesítmény Posredna toplotna moč Neizravna toplinska snaga Έμμεση θερμική ισχύς Инди́ректна топли́нна мо́щность Netiesioginė šiluminė galia Kaudne soojusvõimsus Indirekte termisk effekt Indirekt värmeeffekt	-	-	-	-	-	-
Indice di efficienza energetica Energy Efficiency Index Índice de eficiencia energética Energie-efficiëntie-index Energieeffizienzindex Índice de eficiência energética Índice de eficiência energética Wskaźnik efektywności energetycznej Index energetické účinnosti Index energetické účinnosti	Indice de randament energetic Energiahatékonysági mutató Kazalo energetske učinkovitosti Indeks energetske učinkovitosti Δείκτης ενεργειακής απόδοσης Индекс на енергийна ефективност Energijos efektyvumo indeksas Energiatõhususe indeks Indeks energieeffektivitet Energieeffektivitetsindex	120	120	126	126	126	126
Efficienza utile alla potenza termica nominale Useful energy efficiency at nominal heat output Rendement utile à la puissance thermique nominale Efficiëntie nuttig voor het nominaal thermisch vermogen Nutzleistung für die nominale Heizleistung Eficiencia útil a la potencia térmica nominal Eficiência útil com potência térmica nominal Wydajność użytkowa dla znamionowej mocy cieplnej Užitečná účinnost při jmenovitém tepelném výkonu Užitočná účinnosť pri menovitom tepelnom výkone Eficientă utilă la puterea termică nominală Hasznos hatásfok névleges hőteljesítményen Izkoristek pri nominalni toplotni moči Korisna učinkovitost pri nazivnoj toplinskoj snazi Ωφέλιμη απόδοση της ονομαστικής θερμικής ισχύος Полезна эффективность при номинальной тепловой мощности Naudingasis efektyvumas esant nominaliai šiluminei galiai Kasutegur nominaalsel soojusvõimsusel Nyttevirkning ved nominel termisk effekt Nyttoverkningsgraden vid nominell värmeeffekt	90,5	90,5	90	89,5	89,5	90	

<p>Efficienza utile al carico minimo Useful energy efficiency at minimum load Rendement utile à la charge minimale Efficiëntie nuttig voor de minimale last Nutzleistung für die Mindestlast Eficiencia útil con la carga mínima Eficiência útil com carga mínima Wydajność użytkowa dla minimalnego obciążenia Užitečná účinnost při minimálním zatížení Užitočná účinnosť pri minimálnom zaťažení Eficiența utilă la sarcină minimă Hasznos hatásfok minimális terhelésen Izkoristek pri minimalni obremenitvi Toplinska učinkovitost pri minimalnom opterečenju Ωφέλιμη απόδοση σε ελάχιστο φορτίο Полезна эффективность при минимален товар Naudingasis efektyvumas esant mažiausiai apkrovai Kasutegur minimaalsel koormusel Nyttevirkning ved minimal belastning Nyttoverkningsgraden vid minimibelastning</p>	95	95	91,5	93	93	91,5
<p>Rispettare le avvertenze e le indicazioni di installazione e manutenzione periodica riportate nei capitoli dedicati del manuale di istruzioni Comply with the installation and periodic maintenance warnings and indications shown on the dedicated chapters of the instructions manual. Respecter les mises en garde et les indications d'installation et d'entretien périodique fournies dans les chapitres spécifiques du manuel d'instruction. Respecteer de waarschuwingen en voorschriften voor de installatie en het periodiek onderhoud aangegeven in de toegewijde hoofdstukken van de handleiding. Die Warnhinweise und die Anweisungen für die Installation und die regelmäßige Wartung einhalten, die in den entsprechenden Kapiteln des Bedienungshandbuchs enthalten sind. Cumpla con las advertencias y las indicaciones de instalación y de mantenimiento periódico, indicadas en los capítulos específicos del manual de instrucciones. Respeitar as advertências e as indicações de instalação e manutenção periódica apresentadas nos capítulos específicos do manual de instruções. Przestrzegać ostrzeżeń i wskazań dotyczących instalacji i okresowej konserwacji, podanych w odpowiednich rozdziałach instrukcji obsługi. Dodržujte upozornění a pokyny pro instalaci a pravidelnou údržbu v odpovídajících kapitolách tohoto návodu k obsluze. Dodržavajte upozornenia a pokyny týkajúce sa inštalácie a pravidelnej údržby v osobitných kapitolách tohto návodu na obsluhu. Respectați avertismentele și indicațiile de instalare și întreținere periodică indicate în capitolele corespunzătoare din manualul de instrucțiuni. Kövessen a használati útmutató vonatkozó szakaszaiban szereplő beszerelési és karbantartási előírásokat és figyelmeztetéseket. Upošteвайте opozorila in navodila za nameščanje in redno vzdrževanje, ki so opisana v ustreznih poglavjih navodil za uporabo. Pridrżavajte se upozorenja i uputa za instalaciju i periodično održavanje u posebnim poglavljima priručnika za uporabu. Τηρείτε τις προειδοποιήσεις και τις οδηγίες εγκατάστασης και περιοδικής συντήρησης που αναφέρονται στα κεφάλαια του εγχειριδίου των οδηγιών. Спазвайте предупрежденията и указанията за монтаж и периодична поддръжка, посочени в съответните глави на ръководството с инструкции. Laikykites specialiuose instrukcijų vadovo skyriuose pateiktų perspėjimų ir montavimo bei periodinės techninės priežiūros nurodymų. Järgige kasutusjuhendis sisalduvaid juhiseid paigalduseks ja korraliseks hoolduseks. Overhold advarselne og instruktionerne for installation og periodisk vedligeholdelse, der er angivet i instruktionsvejledningen. Respektera de bestämmelser och anvisningar för installation och löpande underhåll som anges i de specifika kapitlen i handboken.</p>						

CADEL srl

FREEPOINT by Cadel

Via Foresto Sud, 7
31025 Santa Lucia di Piave (TV) - ITALY

www.cadelsrl.com
www.free-point.it

cod. 89019070 - rev.01

OVERZICHT

1	IN DE HANDLEIDING GEBRUIKTE SYMBOLEN ..3	
2	BESTE KLANT3	
3	WAARSCHUWINGEN3	
4	VEILIGHEIDSVORSCHRIFTEN.....4	
5	GARANTIEVOORWAARDEN5	
6	RESERVEONDERDELEN.....6	
7	AANWIJZINGEN VOOR EEN CORRECTE VERWIJDERING VAN HET PRODUCT7	
7.1	INFORMATIE VOOR HET BEHEER VAN AFGEDANKTE ELEKTRISCHE EN ELEKTRONISCHE APPARATUUR DIE BATTERIJEN EN ACCU'S BEVAT7	
8	EXCLUSIEF VOOR BENELUX7	
9	GEBRUIK.....8	
9.1	INLEIDING8	
9.2	BEDIENINGSPANEEL.....8	
9.3	GEBRUIKERSMENU.....10	
9.3.1	MENU M1 - SET KLOK.....14	
9.3.2	MENU M2 - SET CHRONO14	
9.3.3	MENU M3 - KEUZE VAN DE TAAL.....17	
9.3.4	MENÜ M4 - STAND-BY17	
9.3.5	MENU M5 - ZOEMER18	
9.3.6	MENU M6 - EERSTE KEER LADEN18	
9.3.7	MENU M7 - STATUS KACHEL18	
9.3.8	MENU M8 - IJKINGEN TECHNICUS18	
9.3.9	MENU M9 - TYPE PELLETS19	
9.3.10	MENU MA - TYPE SCHOORSTEEN.....19	
9.3.11	MENU MB - VERLATEN19	
9.4	INSCHAKELING VAN DE KACHEL.....20	
9.5	GEEN ONTSTEKING20	
9.6	GEEN ENERGIE.....20	
9.7	SET TEMPERATUUR21	
9.8	SET VERMOGEN21	
9.9	UITSCHAKELING.....21	
9.10	AANSLUITING EXTERNE THERMOSTAAT21	
10	BRANDSTOF21	
10.1	BRANDSTOF21	
10.2	PELLETS BIJVULLEN22	
10.3	TIMER OM PELLETS BIJ TE VULLEN22	
10.4	VENTILATIE.....23	
10.5	AFSTANDSBEDIENING (OPTIONAL).....23	
11	BEVEILIGINGEN EN ALARMEN24	
11.1	DE VEILIGHEIDSVORZIENINGEN24	
11.2	DRUKSCHAKELAAR24	
11.3	TEMPERATUURSONDE ROOK.....24	
11.4	CONTACTTHERMOSTAAT IN DE BRANDSTOF-VOORRAADBAK.....24	
11.5	ELEKTRISCHE BEVEILIGING.....24	
11.6	ROOKGASVENTILATOR24	
11.7	REDUCTIEMOTOR24	
11.8	TIJDELIJKE SPANNINGSONDERBREKING.....24	
11.9	GEEN ONTSTEKING.....24	
11.10	BLACKOUT MET INGESCHAKELDE KACHEL.....24	
11.11	ALARM TEMPERATUURSONDE ROOKGASSEN25	
11.12	ALARM HOGE TEMPERATUUR ROOKGASSEN25	
11.13	ALARM ENCODER ROOKGASSEN DEFECT25	
11.14	ALARM GEEN ONTSTEKING26	
11.15	ALARM ONTBREKEN PELLETS26	
11.16	ALARM HOGE TEMPERATUUR THERMISCHE VEILIGHEID26	
11.17	ALARM AFWEZIGHEID ONDERDRUK.....26	
11.19	SIGNALERING ALARMEN.....27	
11.20	RESETTEN ALARM29	
12	GEWOON ONDERHOUD.....30	
12.1	INLEIDING30	
12.2	DAGELIJKSE OF WEKELIJKSE REINIGING ONDER DE ZORG VAN DE GEBRUIKER.....30	
12.3	VÓÓR IEDERE INSCHAKELING30	
12.4	REINIGING VOORRAADBAK EN TRANSPORTSCHROEF31	
12.5	JAARLIJKSE REINIGING VAN DE ROOKGASSEN-LEIDINGEN31	
12.6	ALGEMENE REINIGING31	
12.7	REINIGING VAN GELAKTE METALEN ONDERDELEN31	
12.8	REINIGING VAN HET GLAS.....31	
13	IN GEVAL VAN ONGEMAKKEN31	
13.1	OPLOSSING VAN DE PROBLEMEN.....31	

1 IN DE HANDLEIDING GEBRUIKTE SYMBOLEN

	GEBRUIKER
	GEAUTORISEERDE TECHNICUS (moet UITSLUITEND opgevat worden als: of de fabrikant van de kachel, of de geautoriseerde technicus van de technische assistentiedienst die door fabrikant van de kachel erkend is)
	GESPECIALISEERDE INSTALLATEUR
	LET OP: LEES DE OPMERKING MET AANDACHT
	LET OP: MOGELIJKHEID VAN GEVAAR OF ONHERSTELBARE SCHADE

- De iconen met de mannetjes geven aan tot wie het in de paragraaf behandelde onderwerp gericht is (gebruiker en/of geautoriseerde technicus en/of kachel- en schoorsteenspecialist).
- De AANDACHTS-symbolen duiden op een belangrijke opmerking.

2 BESTE KLANT

- onze producten zijn ontworpen en geconstrueerd met inachtneming van de normen EN13240 voor houtkachels, EN 14785 voor pelletkachels, EN 13229 voor haarden, EN12815 voor houtgestookte fornuizen, C.P.R. 305/2011 voor te construeren producten, EG-verordening1935/2004 voor materialen en voorwerpen die in aanraking met levensmiddelen komen, Richtlijn 2006/95/EEG voor laagspanning, Richtlijn 2004/108/EG voor elektromagnetische compatibiliteit.
- Lees de instructies die in deze handleiding staan met aandacht om de beste prestaties te verkrijgen.
- Deze handleiding met instructies maakt integraal deel uit van het product: controleer of de handleiding zich altijd bij het apparaat bevindt, ook als dit van eigenaar verandert. Bent u de handleiding kwijtgeraakt, vraag dan een kopie aan bij de technische assistentiedienst bij u in de buurt.



In Italië wordt voor de installatie van systemen met een biomassa van minder dan 35 kW naar Ministerieel Besluit D.M. 37/08 verwezen en iedere gekwalificeerde installateur die aan de daarvoor gestelde eisen voldoet moet de conformiteitsverklaring van het geïnstalleerde systeem afgeven (met "systeem" wordt bedoeld: kachel + schoorsteen + luchtinlaat).

- Volgens de Verordening (EU) nr. 305/2011, de "Prestatieverklaring" is online beschikbaar aan de internetsite:
- www.cadelsrl.com
- www.free-point.it

3 WAARSCHUWINGEN

- Alle afbeeldingen die in de handleiding staan, zijn van louter verhelderende en indicatieve aard en kunnen dus enigszins afwijken van het apparaat dat u in bezit heeft.
- Het apparaat waarnaar verwezen wordt, is het apparaat dat u gekocht heeft.
- In geval van twijfel, als u iets niet begrijpt, of wanneer zich problemen voordoen die niet door deze handleiding behandeld worden, verzoeken wij u zo snel mogelijk contact op te nemen met uw distributeur of installateur.



- De installatie, de elektrische aansluiting, de controle van de werking en het onderhoud mogen uitsluitend door gekwalificeerd en bevoegd personeel uitgevoerd worden.
- Elektrische onderdelen onder spanning: U moet het product van de 230V voeding loskoppelen vooraleer onderhoudswerkzaamheden uit te voeren. U mag het product pas voeden nadat de assemblage is voltooid.
- Het buitengewone onderhoud mag uitsluitend uitgevoerd worden door gekwalificeerd en geautoriseerd personeel.
- Alle plaatselijke reglementen, met inbegrip van de reglementen die naar nationale, Europese normen verwijzen, moeten op het moment van installatie van het apparaat in acht genomen worden.
- De fabrikant stelt zich op generlei wijze aansprakelijk voor een installatie die niet conform de van kracht zijnde wetten is, voor een onjuiste luchtverversing in de vertrekken, voor een elektrische aansluiting die niet conform de voorschriften is en voor een oneigenlijk gebruik van het apparaat.
- Het is verboden de kachel te installeren in slaapkamers, badkamers en douches, in ruimtes die als magazijn van verbrandingsmateriaal dienst doen en in eenkamerwoningen.
- Het is toegestaan de kachel in eenkamerwoningen te installeren als de kachel een hermetisch gesloten kamer heeft.
- De kachel mag in geen geval geïnstalleerd worden in ruimtes die hem blootstellen aan contact met water, en helemaal niet aan waterspetters, omdat dit het risico op brandwonden en korsluiting kan veroorzaken.
- Controleer of de vloer een adequate capaciteit heeft om de last te dragen. Als de bestaande constructie niet aan deze eis voldoet, moeten passende maatregelen getroffen worden (bijvoorbeeld een plaat voor de verdeling van het gewicht).
- Voor de veiligheidsvoorschriften op het gebied van de brandpreventie moeten de afstanden ten opzichte van ontvlambare of hittegevoelige objecten in acht genomen worden (banken, meubels, houten bekleding, enz....).
- Bij zeer ontvlambare objecten (gordijnen, vloerbedekking, enz...) moeten al deze afstanden bijkomend met 1 meter verlengd worden.
- Als de vloer bestaat uit brandbaar materiaal, wordt aangeraden een bescherming te gebruiken van niet-brandbaar materiaal (staal, glas...) om ook de voorzijde te beschermen tegen eventueel gemorste brandstof tijdens de reinigingswerkzaamheden.
- De elektrische kabel mag nooit in aanraking met de rookgassenafvoerpijp komen en ook niet met ongeacht welk ander deel van de kachel.
- Voordat ongeacht welke handeling uitgevoerd wordt, moet de gebruiker of een ieder die met het product gaat werken de volledige inhoud van deze handleiding voor installatie en gebruik gelezen en begrepen hebben. Fouten of slechte instellingen kunnen gevaarlijke situaties en/of een onregelmatige werking veroorzaken.
- Het type brandstof dat gebruikt moet worden is enkel en alleen pellets.
- Gebruik het apparaat niet als afvalverbrander.
- Laat geen wasgoed op het product drogen. Eventuele droogrekken of dergelijke moeten op voldoende afstand van het product geplaatst worden. Brandgevaar.
- Het is verboden om het product in werking te stellen als de deur open staat of het glas stuk is.
- Het is verboden niet geautoriseerde wijzigingen op het apparaat aan te brengen.
- Gebruik tijdens de inschakeling geen ontvlambare vloeistoffen (alcohol, benzine, petroleum, enz...).
- Na een mislukte ontsteking moeten de opeengehoopte pellets uit de vuurpot gehaald worden alvorens de kachel opnieuw te starten.
- De voorraadbak van de pellets moet altijd met het deksel afgesloten zijn.
- Alvorens ongeacht welke ingreep uit te voeren, dient men het vuur in de verbrandingska-

mer volledig uit te laten gaan, tot de kamer volledig koel is, en moet de stekker altijd uit het stopcontact getrokken worden.

- Het toestel mag gebruikt worden door kinderen vanaf 8 jaar en door mensen met beperkte lichamelijke, zintuiglijke of mentale capaciteiten, of zonder ervaring of de nodige kennis, mits zij onder toezicht staan of nadat ze instructies hebben gekregen betreffende het veilige gebruik van het toestel en het begrip van de gevaren die inherent aan het toestel zijn. Kinderen mogen niet met het toestel spelen. De reiniging en het onderhoud dat door de gebruiker moet worden uitgevoerd, mag niet door kinderen zonder toezicht worden uitgevoerd.
- De verpakkingen zijn geen speelgoed, ze kunnen het risico op verstikking of wurging en andere gevaren voor de gezondheid veroorzaken! Mensen (met inbegrip van kinderen) met verminderde geestelijke of motorische bekwaamheden, of zonder ervaring en kennis, dienen ver van de verpakkingen gehouden te worden. De kachel is geen speelgoed.
- Kinderen moeten constant onder toezicht staan om er zeker van te zijn dat ze niet met het apparaat spelen.
- Tijdens de werking kan de kachel hoge temperaturen bereiken: houd kinderen en dieren op afstand en gebruik geschikte, vuurvaste, persoonlijke beschermingsmiddelen, zoals hittebestendige handschoenen.
- De kachel is voorzien van een beveiliging die bij het openen van de laadklep van de pellet, de onmiddellijke stilstand van de transportschroef garandeert. Deze beveiliging (Europese norm EN 60335-2-102) voorkomt dat de gebruiker in contact komt met de bewegende onderdelen van het apparaat.
- Het rookkanaal moet altijd schoon zijn omdat de aanslag van roet of onverbrande olie de doorsnede verkleint en de trek blokkeert. In grote hoeveelheden kan deze aanslag in brand raken.
- Als de pellets van slechte kwaliteit zijn (ze bevatten lijm, olie, lak, residu van plastic of zijn kruimig), kan tijdens de werking een residu langs de pelletafvoerleiding gevormd worden. Is de kachel eenmaal uitgeschakeld dan kan dit residu hele kleine gloeiende kooltjes vormen die opwaarts langs de leiding de pellets in de voorraadbak kunnen bereiken, deze kunnen doen verkolen en zo een dichte, schadelijke rook in het vertrek kunnen veroorzaken. Houd de voorraadbak altijd afgesloten met diens deksel. Mocht de buis vuil blijken te zijn, reinig deze dan.
- Mocht het nodig zijn het vuur te moeten doven dat zich buiten de kachel of het rookkanaal verspreidt, gebruik dan een blusser of bel de brandweer. Gebruik **nooit** water om het vuur in de vuurpot te doven.

5 GARANTIEVOORWAARDEN

Het bedrijf geeft garantie op het product, **met uitzondering van de elementen onderhevig aan normale slijtage** zoals hierna vermeld, gedurende **2 (twee) jaar** vanaf de datum van aankoop, wat wordt aangetoond door:

- een bewijsdocument (factuur en/of fiscaal bewijs) dat de naam van de verkoper en de datum vermeldt waarop de verkoop plaatsvond;
- de verzending van het garantiecertificaat, ingevuld binnen 8 dagen na de aankoop.

Opdat de garantie verder zou geldig worden en effectief zijn, mag de installatie volgens de regels van de kunst en de inwerkingstelling van het toestel uitsluitend door gekwalificeerd personeel worden uitgevoerd, dat in de voorziene gevallen aan de gebruiker een gelijkvormigheidsattest van de installatie en verklaring van goede werking van het toestel moet overhandigen.

Wij raden aan om de werkingstest van het toestel uit te voeren vooraleer de voltooiing met de desbetreffende afwerkingen (bekledingen, kleurafwerking van de wanden, enz.) te doen.

Installaties die niet overeenkomen met de geldende normen doen de garantie van het product vervallen, evenals oneigenlijk gebruik en het niet uitvoeren van het onderhoud zoals door de fabrikant voorzien.

De garantie is van kracht op voorwaarde dat de aanwijzingen en waarschuwingen worden nageleefd in de handleiding voor gebruik en onderhoud dat bij het toestel zit, zodat een zo correct mogelijk gebruik mogelijk is.

De vervanging van het hele toestel of de reparatie van een van zijn onderdelen zorgen niet voor verlenging van de garantie, die ongewijzigd blijft.

Met garantie wordt de gratis vervanging of reparatie bedoeld **van delen die als defect worden erkend als gevolg van fabricatiefouten**.

Om zich op de garantie te kunnen beroepen wanneer er zich een defect voordoet, moet de eigenaar het garantiecertificaat bewaren en dit samen met het aankoopbewijs aan de technische dienst voor assistentie voorleggen.

Alle slechte werkingen en/of schade aan het toestel die aan de volgende oorzaken te wijten zijn, zijn van deze garantie uitgesloten:

- Schade veroorzaakt door transport en/of verplaatsing.
- Alle delen die defect blijken door verwaarlozing of onachtzaamheid tijdens het gebruik, door foutief onderhoud, door een installatie die niet conform is met wat door de fabrikant is aangegeven (raadpleeg altijd de handleiding voor installatie en gebruik die bij het toestel zit).
- Foutieve dimensionering in verhouding tot het gebruik of defecten tijdens de installatie of het niet toepassen van de nodige maatregelen om een uitvoering volgens de regels van de kunst te verzekeren.
- Onjuiste oververhitting van het toestel, namelijk door gebruik van brandstoffen die niet conform zijn met het type en met de hoeveelheden aangegeven in de meegeleverde instructies.
- Andere schade veroorzaakt door foutieve interventies van de gebruiker wanneer die probeert om het oorspronkelijke defect zelf op te lossen.
- Verergering van de schade veroorzaakt door het toestel verder te gebruiken nadat het defect zich voordeed.
- Eventuele corrosie, aanslag of breuken veroorzaakt door zwerfstroom, condens, agressiviteit of zuurheid van het water, onjuist uitgevoerde aanslagwerende behandelingen, watertekort, bezinksel van modder of kalkaanslag.
- Inefficiëntie van de schoorstenen, rookgaskanalen of delen van de installatie waarvan het toestel afhangt.
- Schade toegebracht door het openbreken van het toestel, weersinvloeden, natuurrampen, vandalisme, elektrische schokken, brand, defecten aan de elektrische en/of hydraulische installatie.
- Wanneer de jaarlijkse reiniging van de kachel door een erkende technicus of door gekwalificeerd personeel niet wordt uitgevoerd, verliest u de garantie.

Bovendien is het volgende van deze garantie uitgesloten:

- Onderdelen onderhevig aan normale slijtage, zoals pakkingen, ruiten, bekledingen en roosters in gietijzer, gelakten verchromde of vergulde onderdelen, de handgrepen en elektrische kabels, lampen, verlichte controlelampjes, draaiknoppen en alle delen van de vuurhaard die weggenomen kunnen worden.
- De kleurwijzigingen van de gelakte delen en de delen van keramiek/serpentijn, alsook barstjes in de keramiek, omdat dit natuurlijke kenmerken van het materiaal en van het gebruik van het product zijn.
- Metselwerk.
- Onderdelen van de installatie (indien aanwezig) die niet door de fabrikant zijn geleverd.

Eventuele technische interventies op het toestel om voornoemde defecten en daaruit voortvloeiende schade weg te nemen, moeten bijgevolg met de technische dienst voor assistentie worden overeengekomen. Deze dienst behoudt zich het recht voor om de betreffende opdracht al of niet te aanvaarden en de opdracht wordt in ieder geval niet in garantie uitgevoerd, maar wel als technische assistentie geleverd onder eventuele specifiek overeengekomen voorwaarden en volgens de tarieven die van kracht zijn voor de uit te voeren werken.

Bovendien worden de kosten nodig om foutieve technische interventies uitgevoerd door de gebruiker te corrigeren, om forceeringen te herstellen of alle andere schadelijke factoren die niet te herleiden zijn tot oorspronkelijke defecten, ten laste van de gebruiker zijn.

Met uitzondering van de beperkingen die door de wetten of reglementeringen worden opgelegd, blijft verder iedere garantie uitgesloten voor atmosferische en akoestische vervuiling.

Het bedrijf kan niet aansprakelijk gesteld worden voor eventuele schade die, rechtstreeks of onrechtstreeks, te wijten is aan personen, dieren of voorwerpen als gevolg van het niet respecteren van alle voorschriften die aangegeven worden in deze handleiding, en vooral diegene betreffende de installatie, het gebruik en het onderhoud van het toestel.

6 RESERVEONDERDELEN

Voor iedere reparatie of fijnafstelling die nodig mochten zijn, dient u zich te wenden tot de concessionaris die de verkoop verricht heeft, of tot de technische assistentiedienst bij u in de buurt, onder vermelding van:

- Model van het apparaat
- Serienummer
- Type ongemak

Gebruik alleen originele reserveonderdelen die u altijd bij onze assistentiecentra vindt.

7 AANWIJZINGEN VOOR EEN CORRECTE VERWIJDERING VAN HET PRODUCT

De afbraak en het verwijderen van het product is uitsluitend ten laste van en op verantwoordelijkheid van de eigenaar, die moet handelen in naleving van de geldende wetten in zijn land inzake veiligheid en milieubehoud.

Aan het einde van de nuttige levensduur mag het product niet samen met het gewone huishoudafval worden verwerkt.

Het moet naar een speciaal centrum voor gescheiden afvalinzameling van de gemeente worden gebracht, of naar een verkooppunt dat deze service verschaft.

Het gedifferentieerd verwijderen van het product voorkomt mogelijke negatieve gevolgen voor het milieu en de gezondheid die door een ongeschikte verwijdering ontstaan en zorgt ervoor dat de materialen waaruit het apparaat bestaat teruggewonnen kunnen worden om een aanmerkelijke besparing van energie en grondstoffen te verkrijgen.

7.1 INFORMATIE VOOR HET BEHEER VAN AFGEDANKTE ELEKTRISCHE EN ELEKTRONISCHE APPARATUUR DIE BATTERIJEN EN ACCU'S BEVAT

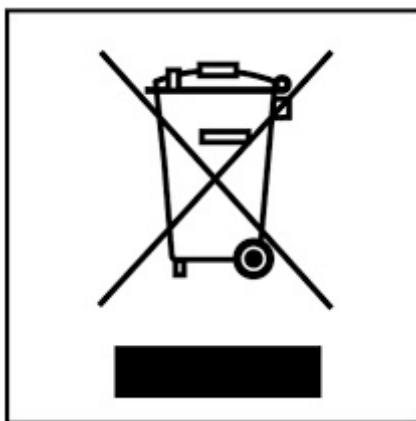

Fig. 1 - Afvalverwijdering

Dit symbool, dat op het product, op batterijen, op accu's, op de verpakking of in de documentatie ervan staat, geeft aan dat het product en de batterijen of accu's aan het einde van de gebruiksduur niet samen met het huishoudelijke afval mogen worden ingezameld of verwijderd.

Een onjuist beheer van afgedankte elektrische en elektronische apparatuur, batterijen of accu's kan leiden tot het vrijkomen van gevaarlijke stoffen in de producten. Om schade aan het milieu of aan de gezondheid te voorkomen, wordt de gebruiker aangemoedigd om deze apparatuur en/of de meegeleverde batterijen of accu's van andere soorten afval te scheiden en af te leveren aan de gemeentelijke ophaaldienst. Het is mogelijk om de distributeur te vragen om de afvalinzameling van elektrische en elektronische apparatuur uit te voeren volgens de voorwaarden en de voorschriften die zijn vastgelegd in de nationale bepalingen ter uitvoering van Richtlijn 2012/19/EU.

De gescheiden inzameling en correcte behandeling van elektrische en elektronische apparatuur, batterijen en accu's bevorderen het behoud van natuurlijke hulpbronnen, respect voor het milieu en zorgen voor de bescherming van de gezondheid.

Voor meer informatie over de inzameling van afgedankte elektrische en elektronische apparatuur, batterijen en accu's is het noodzakelijk om contact op te nemen met de gemeenten of de bevoegde overheidsinstanties.

8 EXCLUSIEF VOOR BENELUX

Indien uw kachel is geïnstalleerd in de Benelux is het sterk aangeraden om hem te registreren op de website http://www.fero.be/nl_BE/product-registration.

Op deze manier zal u kunnen gebruik maken van een uitzonderlijke en efficiënte garantie en dienst naverkoop en bovendien zal u op de hoogte worden gehouden van eventuele evoluties wat betreft uw apparaat.

U vindt de details wat betreft de registratie op de website. Deze registratie dient plaats te vinden binnen de 6 weken na de aankoop.

9 GEBRUIK

9.1 INLEIDING

Voor het beste rendement met het laagste verbruik moeten onderstaande aanwijzingen opgevolgd worden.

- De inschakeling van de pellets vindt heel gemakkelijk plaats als de installatie correct is en het rookkanaal efficiënt werkt.
- Schakel de kachel gedurende minstens 2 uur in op Vermogen 1 om het materiaal waaruit de ketel en de vuurhaard bestaat in staat te stellen zich aan te passen aan de interne elastische krachten die uitgeoefend worden.
- Door gebruik van de kachel kan de lak vanbinnen in de verbrandingskamer veranderingen ondergaan. Dit fenomeen kan aan verschillende oorzaken worden toegeschreven: overmatige oververhitting van de kachel, chemische stoffen die in minderwaardige pellets aanwezig zijn, slechte trek van de schoorsteen, enz. Bijgevolg kan de hechting van de lak in de verbrandingskamer niet worden gegarandeerd.



De vetresten van de fabricage en de lakken kunnen tijdens de eerste uren werking geuren en rook verspreiden: er wordt geadviseerd het vertrek te luchten omdat deze geuren en rook schadelijk voor mens en dier kunnen zijn.



De programmeringswaarden van 1 tot 5 zijn van tevoren door de fabrikant ingesteld en kunnen alleen door een geautoriseerd technicus veranderd worden.

9.2 BEDIENINGSPANEEL

Via het display kunt u door het eenvoudigweg indrukken van enkele toetsen met de kachel communiceren. Een display met scrollende tekst en LED-indicatoren informeren de bediener over de werkstatus van de kachel.

Betekenis van de toetsen (zie **Fig. 2**)

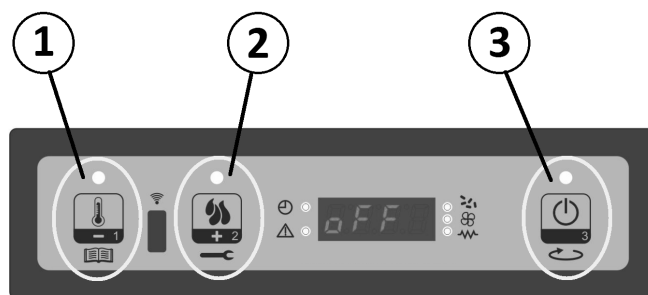



Fig. 2 - Display: 3 toetsen

REFERENTIE	KNOP	BESCHRIJVING	MODUS	ACTIE
1		Daling temperatuur en vermogen	SET TEMPERATUUR	Verlaagt de temperatuurwaarde SET omgeving
			PROGRAMMERING	Verlaagt de geselecteerde parameter
			SET VERMOGEN	Verlaagt de waarde van het werkvermogen
2		Stijging temperatuur en vermogen	SET TEMPERATUUR	Verhoogt de temperatuurwaarde SET omgeving
			PROGRAMMERING	Verhoogt de geselecteerde parameter
			SET VERMOGEN	Verhoogt de waarde van het werkvermogen

REFERENTIE	KNOP	BESCHRIJVING	MODUS	ACTIE
3		ON/OFF	WERK	Wanneer 2 seconden ingedrukt, wordt de kachel respectievelijk in- of uitgeschakeld
			PROGRAMMERING	Hiermee kunnen de te programmeren parameters worden geselecteerd

Betekenis van de ingeschakelde leds (zie **Fig. 3**):

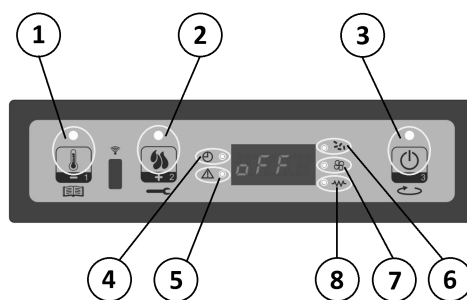









Fig. 3 - Display: ingeschakelde leds

REFERENTIE	SYMBOOL	BESCHRIJVING	INGESCHAKELDE LED
1		SET OMGEVING	Programmering set omgeving
2		SET VERMOGEN	Programmering set vermogen
3		ON/OFF	Werkstatus
4		CHRONO	Chrono ingeschakeld
5		ALARM	Kachel in alarm
6		TRANSPORTSCHROEF ON	Transportschroef in beweging
7		WARMTEWISSELAAR	Warmtewisselaar ingeschakeld

REFERENTIE	SYMBOOL	BESCHRIJVING	INGESCHAKELDE LED
8		BOUGIE	Ontsteking bougie

9.3 GEBRUIKERSMENU

De volgende tabel beschrijft in het kort de menustructuur, waarbij in deze paragraaf wordt stilgestaan bij de selecties die beschikbaar zijn voor de gebruiker.

NIVEAU 1	NIVEAU 2	NIVEAU 3	WAARDE
M1 Set klok <i>M1-SEt cLock</i>			
	01 - Dag van de week		M-D-W-D-V-Z-Z <i>Mond-tuES-uEdn-tHur-Frid-SAtu-Sund</i>
	02 - Uren klok <i>02-tiME cLock</i>		0-23
	03 - Minuten klok <i>03-MinutES cLock</i>		0-59
	04 - Dag klok <i>04-dAy cLock</i>		1-31
	05 - Maand klok <i>05-Month cLock</i>		1-12
	06 - Jaar klok <i>06-yEAR cLock</i>		00-99
M2 - Set chrono <i>M2-SEt cHrono</i>			
	M2-1 - Inschakelen chrono <i>M2-1 cHrono EnAbLE</i>		
		01 - inschakelen chrono <i>01-cHrono EnAbLE</i>	on/off
	M2-2 - Dagprogrammering <i>M2-2 ProGrAM dAy</i>		
		01 - chrono dag <i>01-cHrono dAyLy</i>	on/off
		02 - start 1 dag <i>02-StArt 1 dAyLy</i>	oFF-0-23:50
		03 - stop 1 dag <i>03-StoP 1 dAyLy</i>	oFF-0-23:50
		04 - start 2 dag <i>04-StArt 2 dAyLy</i>	oFF-0-23:50
		05 - stop 2 dag <i>05-StoP 2 dAyLy</i>	oFF-0-23:50

NIVEAU 1	NIVEAU 2	NIVEAU 3	WAARDE
	M2-3 - Weekprogramming M2-3 -ProGrAM uEEK	-	
		01 - chrono week 01-crono uEEKLy	on/off
		02 - start PrG 1 02-StArt PrG1	oFF-0-23:50
		03 - stop PrG 1 03-StoP PrG1	oFF-0-23:50
		04 - maandag PrG1 04-Mond PrG1	on/off
		05 - dinsdag PrG 1 05-tuES PrG1	on/off
		06 - woensdag PrG 1 06-uEdn PrG1	on/off
		07 - donderdag PrG1 07-tHur PrG1	on/off
		08 - vrijdag PrG 1 08-Frid PrG1	on/off
		09 - zaterdag PrG1 09-SAtu PrG1	on/off
		10 - zondag PrG 1 10-Sund PrG1	on/off
		11 - start PrG 2 11-StArt PrG2	oFF-0-23:50
		12 - stop PrG 2 12-StoP PrG2	oFF-0-23:50
		13 - maandag PrG2 13-Mond PrG2	on/off
		14 - dinsdag PrG 2 14-tuES PrG2	on/off
		15 - woensdag PrG 2 15-uEdn PrG2	on/off
		16 - donderdag PrG2 16-tHur PrG2	on/off
		17 - vrijdag PrG 2 17-Frid PrG2	on/off
		18 - zaterdag PrG 2 18-SAtu PrG2	on/off
		19 - zondag PrG 2 19-Sund PrG2	on/off
		20 - start PrG 3 20-StArt PrG3	oFF-0-23:50

NIVEAU 1	NIVEAU 2	NIVEAU 3	WAARDE
		21 - stop PrG 3 21-StoP PrG3	oFF-0-23:50
		22 - maandag PrG3 22-Mond PrG3	on/oFF
		23 - dinsdag PrG 3 23-tuES PrG3	on/oFF
		24 - woensdag PrG 3 24-uEdn PrG3	on/oFF
		25 - donderdag PrG3 25-tHur PrG3	on/oFF
		26 - vrijdag PrG 3 26-Frid PrG3	on/oFF
		27 - zaterdag PrG 3 27-SAtu PrG3	on/oFF
		28 - zondag PrG 3 28-Sund PrG3	on/oFF
		29 - start PrG 4 29-StArt PrG4	oFF-0-23:50
		30 - stop PrG 4 30-StoP PrG4	oFF-0-23:50
		31 - maandag PrG4 31-Mond PrG4	on/oFF
		32 - dinsdag PrG 4 32-tuES PrG4	on/oFF
		33 - woensdag PrG 4 33-uEdn PrG4	on/oFF
		34 - donderdag PrG4 34-tHur PrG4	on/oFF
		35 - vrijdag PrG 4 35-Frid PrG4	on/oFF
		36 - zaterdag PrG 4 36-SAtu PrG4	on/oFF
		37 - zondag PrG 4 37-Sund PrG4	on/oFF
	M2-4 - Weekendprogram M2-4-ProGrAM u-End		
		01 - chrono weekend 01-chrono uEEK End	on/oFF
		02 - start weekend 1 02-StArt 1 uEEK End	oFF-0-23:50
		03 - stop weekend 1 03-StoP 1 uEEK End	oFF-0-23:50

NIVEAU 1	NIVEAU 2	NIVEAU 3	WAARDE
		04 - start weekend 2 <i>04-StArt 2 uEEK End</i>	<i>oFF-0-23:50</i>
		05 - stop weekend 2 <i>05-StoP 2 uEEK End</i>	<i>oFF-0-23:50</i>
	M2-5 - Verlaten <i>M2-5-ESCAPE</i>		set
M3 - Kies taal <i>M3-LAnGuAGE</i>			
	01 - Italian <i>01-LinG itA</i>		set
	02 - English <i>02-LinG EnG</i>		set
	03 - Français <i>03-LinG FrE</i>		set
	04 - Deutsch <i>04-LinG dEu</i>		set
	05 - Español <i>05-LinG SPA</i>		set
	06 - Português <i>06-LinG Por</i>		set
M4 - Stand-by <i>M4-StAnd-by</i>			
	01 - Stand - by <i>01-StAnd-by</i>		<i>on/oFF</i>
M5 - Zoemer <i>M5 buCCEr</i>			
	01 - Zoemer <i>01-buCCEr</i>		<i>on/oFF</i>
M6 - Eerste keer laden <i>M6 LoAd initiAL</i>			
	01 - Eerste keer laden <i>01-LoAd initiAL</i>		90"
M7 - Status kachel <i>M7 StAtE StoVE</i>			
	01 - Status kachel <i>01-StAtE StoVE</i>		
		01 - Status transportschroef	info
		02 - T minuten	info
		03 - Status thermostaat	info
		04 - Status rookgassen	info

NIVEAU 1	NIVEAU 2	NIVEAU 3	WAARDE
		05 - Status toeren rookafvoer tpm	info
M8 - IJkingen technicus <i>M8 SEt tEcHnic</i>			
	01 - Toegangssleutel <i>01-KEy AccESS</i>		set
M9 - Type pellets <i>M9 tyPE PELLEt</i>			
	01 - Pellets laden <i>01-Pr 54 LoAd PELLEt</i>		da -9 a +9
MA - Type schoorsteen <i>MA tyPE cHiMnEy</i>			
	01 - Afzuigstelsysteem schoorsteen <i>01-Pr 55 SMoKE cHiMnEy</i>		da -9 a +9
MB - Verlaten <i>Mb ESCAPE</i>			
	01 - Verlaten <i>01-ESCAPE</i>		set

9.3.1 Menu M1 - SET KLOK

Stelt de huidige tijd en datum in. De kaart is uitgerust met lithiumbatterij die de interne klok een autonomie van meer dan 3/5 jaar verschaft.

Druk 2 seconden op de toets P1 om naar de algemene programmeringsmenu's te gaan. Door op P1 (omlaag) of P2 (omhoog) te drukken wordt de optie M1 geselecteerd en wordt de tekst **M1 set klok** "M1-SEt cLock" scrollend weergegeven (zie Fig. 4).



Fig. 4 - Display: M1

9.3.2 Menu M2 - SET CHRONO

Submenu M2 - 1 Inschakelen chrono

Via het op het display weergegeven menu **M2 - 1 set chron** "M2-1 cHrono EnABLE" kunnen alle functies van de chronothermostaat in- en uitgeschakeld worden. Druk op de knop P3 om in te schakelen, en druk vervolgens op P1 of P2 voor On (Aan) of Off (Uit). Bevestig met de toets P3 (zie Fig. 5).



Fig. 5 - Display: inschakelen

Submenu M2 - 2 - Dagprogram

Na de selectie van het menu **M2 - 2 dagprogram** "M2-2 ProGrAM dAy" scrolt u met de knop P3 langs de diverse parameters voor programmering van de dagchrono, waaronder de inschakeling van de chrono zelf (zie **Fig. 6**).



Fig. 6 - Display: Chrono

Er kunnen twee werkgebieden worden ingesteld, de eerste met **START1 Dag** "StArt 1 dAyLy" en **STOP1 Dag** "StoP 1 dAyLy" de tweede met **START2 Dag** "StArt 2 dAyLy" en **STOP2 Dag** "StoP 2 dAyLy" begrensd door de ingestelde tijden overeenkomstig de volgende tabel waar de instelling OFF de klok aangeeft om het commando te negeren. Gebruik de toetsen P1 (omlaag) en P2 (omhoog) om te wijzigen en druk op P3 om te bevestigen.

DAGPROGRAM			
MENUNIVEAU	SELECTIE	BETEKENIS	MOGELIJKE WAARDEN
M2-2-01	CHRONO DAG	Schakelt de dagchrono in	ON/OFF
M2-2-02	START 1 Dag	tijdstip van activering	OFF-0-23:50
M2-2-03	STOP 1 Dag	tijdstip van deactivering	OFF-0-23:50
M2-2-04	START 2 Dag	tijdstip van activering	OFF-0-23:50
M2-2-05	STOP 2 Dag	tijdstip van deactivering	OFF-0-23:50

Submenu M2 - 3 - weekprogram

Via het menu **M2 - 3 Weekprogram** "M2-3 ProGrAM uEEK" kunt u de functies van de week-chronothermostaat in-/uitschakelen en instellen. De weekfunctie beschikt over 4 onafhankelijke programma's. Door in het tijdenveld OFF in te stellen, negeert de klok bovendien het bijbehorende commando.

De onderstaande tabellen vatten de functie weekprogram samen. Druk op de knop P3 om naar de volgende functie te gaan en de waarde te bevestigen. Door lang op de knop P3 te drukken kunt u het menu verlaten.

INSCHAKELING WEEKCHRONO			
MENUNIVEAU	SELECTIE	BETEKENIS	MOGELIJKE WAARDEN
M2-3-01	WEEKCHRONO	Schakelt de weekchrono in	ON/OFF

PROGRAM 1			
MENUNIVEAU	SELECTIE	BETEKENIS	MOGELIJKE WAARDEN
M2-3-02	StArt PrG1	tijdstip van activering	OFF-0-23:50
M2-3-03	StoP PrG1	tijdstip van deactivering	OFF-0-23:50

PROGRAM 1			
M2-3-04	Mond PrG1	referentiedag	on/off
M2-3-05	Tuesday Prg 1		on/off
M2-3-06	uEdn PrG1		on/off
M2-3-07	tHur PrG1		on/off
M2-3-08	Frid PrG1		on/off
M2-3-09	SAtu PrG1		on/off
M2-3-10	Sund PrG1		on/off

PROGRAM 2			
<i>MENUNIVEAU</i>	<i>SELECTIE</i>	<i>BETEKENIS</i>	<i>MOGELIJKE WAARDEN</i>
M2-3-11	StArt PrG2	tijdstip van activering	OFF-0-23:50
M2-3-12	StoP PrG2	tijdstip van deactivering	OFF-0-23:50
M2-3-13	Mond PrG2	referentiedag	on/off
M2-3-14	tuES PrG2		on/off
M2-3-15	uEdn PrG2		on/off
M2-3-16	tHur PrG2		on/off
M2-3-17	Frid PrG2		on/off
M2-3-18	SAtu PrG2		on/off
M2-3-19	Sund PrG2		on/off

PROGRAM 3			
<i>MENUNIVEAU</i>	<i>SELECTIE</i>	<i>BETEKENIS</i>	<i>MOGELIJKE WAARDEN</i>
M2-3-20	StArt PrG3	tijdstip van activering	OFF-0-23:50
M2-3-21	StoP PrG3	tijdstip van deactivering	OFF-0-23:50
M2-3-22	Mond PrG3	referentiedag	on/off
M2-3-23	tuES PrG3		on/off
M2-3-24	uEdn PrG3		on/off
M2-3-25	tHur PrG3		on/off
M2-3-26	Frid PrG3		on/off
M2-3-27	SAtu PrG3		on/off
M2-3-28	Sund PrG3		on/off

PROGRAM 4			
<i>MENUNIVEAU</i>	<i>SELECTIE</i>	<i>BETEKENIS</i>	<i>MOGELIJKE WAARDEN</i>
M2-3-29	StArt PrG4	tijdstip van activering	OFF-0-23:50

PROGRAM 4			
M2-3-30	StoP PrG4	tijdstip van deactivering	OFF-0-23:50
M2-3-31	Mond PrG4	referentiedag	on/off
M2-3-32	tuES PrG4		on/off
M2-3-33	uEdn PrG4		on/off
M2-3-34	tHur PrG4		on/off
M2-3-35	Frid PrG4		on/off
M2-3-36	SAtu PrG4		on/off
M2-3-37	Sund PrG4		on/off

Submenu M2 - 4 - Weekendprogram

Via dit submenu kunt u de functies van de chronothermostaat in het weekend (dag 6 en 7, te weten zaterdag en zondag) in-/uitschakelen en instellen. Druk op de knop P3 in de optie **01-chrono weekend** "01-cHrono uEEK End" om in te schakelen en stel in op "on" met de knop P1 (omlaag) of P2 (omhoog). Door de tijden **02-Start 1 weekend** "02-StArt 1 uEEK End" en **03-Stop 1 weekend** "03-StoP 1 uEEK End" in te stellen wordt de werking voor Zaterdag ingesteld, terwijl met de instelling van de tijden **04-Start 2 weekend** "04-StArt 2 uEEK End" en **05-Stop 2 weekend** "05-StoP 2 uEEK End" de werking van de kachel voor de Zondag "Sund" wordt ingesteld.

WEEKENDPROGRAM			
MENUNIVEAU	SELECTIE	BETEKENIS	MOGELIJKE WAARDEN
M2-4-01	cHrono uEEK End	Schakelt de weekendchrono in	on/off
M2-4-02	StArt 1 uEEK End	tijdstip van activering	off-0-23:50
M2-4-03	StoP 1 uEEK End	tijdstip van deactivering	off-0-23:50
M2-4-04	StArt 2 uEEK End	tijdstip van activering	off-0-23:50
M2-4-05	StoP 2 uEEK End	tijdstip van deactivering	off-0-23:50

9.3.3 Menu M3 - KEUZE VAN DE TAAL

Via dit menu kunt u de dialogtaal selecteren uit de talen die beschikbaar zijn (zie **Fig. 7**). Druk op P2 (omhoog) om naar de volgende taal te gaan, druk op P1 (omlaag) om naar de vorige taal te gaan, druk op P3 om te bevestigen.



Fig. 7 - Display: taal

9.3.4 Menù M4 - STAND-BY

Met deze menuoptie kan de **M4 - Stand-by**modus "M4 StAnd-by" in- of uitgeschakeld worden (zie **Fig. 8**). Na de selectie van menu M4 met de knop P3, drukt u op P1 (omlaag) of P2 (omhoog) om de status te wijzigen van ON in OFF en andersom.



Fig. 8 - Display: stand-by

9.3.5 Menu M5 - ZOEMER

Via dit menu kunt u de zoemer van de controller in- of uit schakelen tijdens de signalering van de alarmen (zie Fig. 9). Druk op de knoppen P1 of P2 om in- of uit te schakelen, druk op P3 om te bevestigen.



Fig. 9 - Display: zoemer

9.3.6 Menu M6 - EERSTE KEER LADEN

Deze functie is alleen beschikbaar wanneer de kachel in de stand OFF staat en hiermee kan de transportschroef worden geladen bij de eerste opstart van de kachel, wanneer de voorraadbak van de pellets leeg is. Na de selectie van het menu M6, wordt op het display de tekst **Druk op Meer** "PrESS MorE" scrollend weergegeven (zie Fig. 10). Druk vervolgens op P2 (omhoog). De rookgasventilator wordt op de hoogste snelheid ingeschakeld, de transportschroef wordt ingeschakeld (led transportschroef aan) en ze blijven ingeschakeld totdat de op het display aangegeven tijd is verstreken (zie Fig. 11), of totdat de toets P3 wordt gedrukt.



Fig. 10 - Display: druk op meer



Fig. 11 - Display: resterende tijd

9.3.7 Menu M7 - STATUS KACHEL

Druk op de knop P3 om naar het menu M7 te gaan, op het display wordt tijdens de werking van de kachel de status van enkele variabelen scrollend weergegeven. In de onderstaande tabel ziet u een voorbeeld van de weergave op het display en de betekenis van deze waarden.

WEERGEGEVEN STATUS	BETEKENIS
3,1"	Status transportschroef pellets laden
52'	Time-out
Toff	Status thermostaat
106°	Temperatuur Rookgassen
1490	Snelheid afvoer rookgassen

9.3.8 Menu M8 - IJKINGEN TECHNICUS

Deze menuoptie is gereserveerd voor de installateur van de kachel. Met deze optie kunnen, na het invoeren van de toegangssleutel (zie Fig. 12) met de knoppen P1 (omlaag) en P2 (omhoog) de verschillende werkingsparameters van de kachel worden ingesteld.



Fig. 12 - Display: sleutel

9.3.9 Menu M9 - TYPE PELLETS

Via deze menuoptie kan de kwaliteit van de verbranding en de vlam worden geregeld op basis van de kwaliteit van de brandstof of van de trek van het rookkanaal (zie Fig. 13).

Dankzij deze regeling is het mogelijk om de brandstoftoevoer in de vuurpot aan te passen met een hoeveelheid tussen de -18% en +18% (waarde van -9 = -18% tot +9 = +18%).



Fig. 13 - Display: type pellets

9.3.10 Menu MA - TYPE SCHOORSTEEN

Met deze menuoptie is het mogelijk om het percentage van het aantal omwentelingen/minuut van de ventilator van de rookgasafzuiging te wijzigen om bepaalde trekproblemen te verhelpen of om de afvoer te reduceren in geval van rookkanalen met overmatige afzuiging (zie Fig. 14).

De regeling van de snelheden van het rookafvoersysteem kan variëren tussen de -18% en +18% (waarde van -9 = -18% tot +9 = +18%).



Fig. 14 - Display: type schoorsteen

9.3.11 Menu MB - VERLATEN

Door deze optie te selecteren door op de knop P3 te drukken (zie Fig. 15), verlaat u het menu en keert u terug naar de vorige status.



Fig. 15 - Display: verlaten

9.4 INSCHAKELING VAN DE KACHEL

Wij herinneren u eraan dat de eerste inschakeling door gekwalificeerd en bevoegd technisch personeel uitgevoerd moet worden. Daarbij wordt gecontroleerd of alles volgens de geldende normen is geïnstalleerd en of de kachel werkt.

- Wij herinneren u eraan dat de eerste inschakeling door gekwalificeerd en bevoegd technisch personeel uitgevoerd moet worden.
- Daarbij wordt gecontroleerd of alles volgens de geldende normen is geïnstalleerd en of de kachel werkt.
- Verwijder handleidingen en andere documentatie die zich eventueel in de verbrandingskamer bevindt.
- Controleer of de deur goed gesloten is.
- Controleer of de stekker in het stopcontact zit.
- Controleer alvorens de kachel aan te zetten, of de vuurpot schoon is.

Om de kachel te starten, houdt u toets P3 enkele ogenblikken ingedrukt tot **Inschakelen** "StArt" wordt weergegeven. Onder deze voorwaarden gaat de kachel in de status van voorverwarming: de bougie wordt ingeschakeld (zichtbaar door bougie-led) evenals de ventilator van de rookgasafzuiging. Eventuele problemen tijdens de ontstekingsfase worden op het display gesignaleerd en de kachel gaat in de alarmstatus.

Na ongeveer 1 minuut begint de fase van het laden van de pellets, op het display wordt de tekst **Pellets laden** "LoAd PELLEt" scrollend weergegeven en de ON\OFF-led knippert. In een eerste fase zorgt de transportschroef voor het laden van de pellets in de vuurpot. Nadat de temperatuur van de rookgassen de inhoudswaarde heeft bereikt en overschreden, gaat het systeem naar de ontstekingsmodus en geeft de tekst **Vuur aanwezig** "FLAME LiGHt" weer op het display en de ON\OFF-led knippert.

Wanneer de temperatuur van de rookgassen de voorziene waarde heeft bereikt en overschreden, gaat de kachel over naar de werkmodus dat wil zeggen de gewone bedrijfsmodus. Op het display wordt de tekst **Werk** "uorK" weergegeven en de ON\OFF-led blijft aan.

Het vermogen kan worden ingesteld door de toets P2 ingedrukt te houden en de omgevingstemperatuur kan worden ingesteld door op de knop P1 te drukken.

Met van tevoren vastgestelde intervallen wordt een **REINIGING van de VUURPOT automatisch** uitgevoerd om de accumulatie van as te beperken.

Op het display zal de tekst "cLEAninG FirE-Pot" verschijnen.

Als deze functie enkele seconden duurt, is dit GEEN alarm.



Fig. 16 - Display:Inschakeling

9.5 GEEN ONTSTEKING

Als de pellets niet ontstoken worden, wordt dit gesignaleerd door het alarm **AL 5 - GEEN ONTSTEK** "AL 5 ALAr no LiGHtin".

Als de omgevingstemperatuur lager is dan 10°C is de bougie niet in staat de ontstekingsfase te activeren. Om de bougie in deze fase te helpen, moet u nog wat pellets in de vuurpot doen en een stukje brandend ontstekingsmateriaal op de pellets leggen (zoals bijvoorbeeld het Italiaanse product Diavolina).

Teveel pellets in de vuurpot, of vochtige pellets, of een vuile vuurpot, maken het ontsteken moeilijk, veroorzaken witte, dichte rook die schadelijk voor de gezondheid is en kunnen explosies in de verbrandingskamer tot gevolg hebben. Men dient daarom tijdens de ontstekingsfase niet voor de kachel te blijven staan als witte, dichte rook waargenomen wordt.



Als de vlam na enkele maanden zwak is en/of oranje van kleur, of als het glas de neiging vertoont steeds erg zwart te worden, of de vuurpot de neiging vertoont een aanslag te vormen, reinig dan de kachel, reinig de rookleiding en reinig het rookkanaal.

9.6 GEEN ENERGIE

Na een **black-out** "bLAc-out" van de elektrische energie van minder dan 5 seconden, keert de kachel terug naar het vermogen waarop hij ingesteld was.

Na een **black-out** "blAc-out" van de elektrische energie van meer dan 5 seconden, treedt de kachel de fase **WACHT AFKOELEN** "uAit coolinG" binnen. Na afloop van de koelfase gaat de kachel automatisch opnieuw van start met de diverse fasen (zie **IN-SCHAKELING VAN DE KACHEL a pag. 20**).

9.7 SET TEMPERATUUR

U kunt de omgevingstemperatuur eenvoudig wijzigen met behulp van de toets P1.

Op het display wordt de ingestelde omgevingstemperatuur weergegeven (SET temperatuur).

Met de toetsen P1 (omlaag) en P2 (omhoog) kan vervolgens de temperatuurwaarde worden gewijzigd.

Na ongeveer 5 seconden wordt de waarde in het geheugen opgeslagen en het display keert terug naar de normale weergave, of druk op P3 om het scherm te verlaten.

9.8 SET VERMOGEN

U kunt het ingestelde vermogen eenvoudig wijzigen met behulp van de toets P2. Op het display wordt het ingestelde vermogen weergegeven (SET vermogen). Met de toetsen P1 (omlaag) en P2 (omhoog) kan vervolgens de temperatuurwaarde worden gewijzigd.

Na ongeveer 5 seconden wordt de waarde in het geheugen opgeslagen en het display keert terug naar de normale weergave, of druk op P3 om het scherm te verlaten.

OPMERKING: wanneer de omgevingstemperatuur de ingestelde waarde heeft bereikt, wordt het warmtevermogen van de kachel automatisch naar de minimum waarde gebracht. Onder deze voorwaarden wordt op het display het bericht **Moduleren** "Modu-LAt" weergegeven.

Als de omgevingstemperatuur onder de ingestelde waarde daalt keert de kachel terug naar de **Werk**-modus "uorK" met het vooraf ingestelde vermogen.

9.9 UITSCHAKELING

Om de kachel uit te schakelen, houdt u toets P3 ingedrukt: op display verschijnt de tekst **EINDE REINIGEN** "cLEAninG SPEEd" Na circa 10 minuten gaat ook de rookgassenafzuiger uit (dit gebeurt altijd, onafhankelijk van het feit of de kachel warm of koud is). Vervolgens verschijnt **OFF**. "oFF"

9.10 AANSLUITING EXTERNE THERMOSTAAT

De kachel is reeds werkzaam via een thermostaatsonde die zich binnenin de kachel zelf bevindt. Als u dat wenst kan de kachel op een externe omgevingsthermostaat aangesloten worden. Deze handeling moet door een geautoriseerd technicus uitgevoerd worden.

10 BRANDSTOF

10.1 BRANDSTOF

- Gebruik pellets van kwaliteit omdat dit aanzienlijk van invloed is op het warmtevermogen en op het asresidu.
- De kenmerken van de pellets zijn: afmetingen Ø6-7mm (Klasse D06), maximum lengte 40 mm, warmtevermogen 5kWh/kg, vochtgehalte ≤ 10%, asresidu ≤ 0,7%, de pellet moet goed geperst en weinig kruimig zijn en moet geen resten van lijm, hars en diverse additieven bevatten (er wordt geadviseerd pellets te gebruiken volgens de norm EN14961-2 type ENplus-A1).
- Het gebruik van ongeschikte pellets veroorzaakt een slechte verbranding, veelvuldige verstoppingen van de vuurpot, verstoppingen van de afvoerpijp, een verhoging van het verbruik, een verlaging van de warmteopbrengst, bevuilding van het glas en een verhoging van de hoeveelheid as en onverbrande korrels.



Vochtige pellets van ongeacht welk type veroorzaken een slechte verbranding en een slechte werking. Controleer daarom of de pellets bewaard worden in een droge ruimte, op minstens één meter afstand van de kachel en/of van iedere andere warmtebron.

- Er wordt geadviseerd verschillende soorten pellets te proberen die in de markt verkrijgbaar zijn en om de pellets te kiezen die de beste prestaties leveren.
- Het gebruik van slechte pellets kan de kachel schade berokkenen en de garantie en de aansprakelijkheid van de fabrikant doen vervallen.



Afhankelijk van het type pellets kan het mogelijk zijn de parameters te moeten ijken. Wend u dan tot een erkend assistentiecentrum.

10.2 PELLETS BIJVULLEN



Fig. 17 - Slechte opening de pelletszak

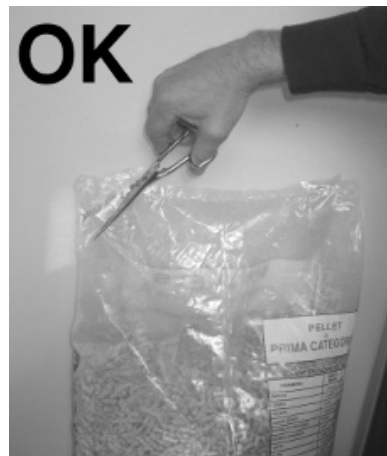

Fig. 18 - Correct opening de pelletszak

Vermijd het om de verzamelbak met pellets te vullen als de kachel in werking is.

- Breng de zak met brandstof niet in aanraking met de warme delen van de kachel.
- Giet geen brandstofresten (onverbrande kool) - het afval van inschakelingen in de vuurpot - in de voorraadbak.

10.3 TIMER OM PELLETS BIJ TE VULLEN

Deze kachel is voorzien van een veiligheidstimer die geactiveerd wordt nadat het deurtje van de pelletvoorraadbak tijdens het bijvullen gedurende **90 seconden** open is gebleven (zie **Fig. 19** und **Fig. 20**). Na deze 90 seconden gaat de kachel in alarm onderdruk "A05" en wordt overgegaan naar de fase om uit te schakelen.

U moet dus wachten tot het einde van de uitschakeling en vervolgens de kachel opnieuw inschakelen.



Fig. 19 - Deurtje open

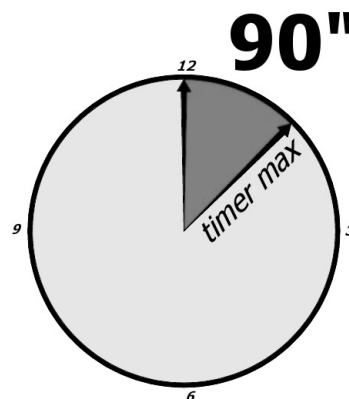

Fig. 20 - Timer: 90 seconden



Voor een correcte werking moet de kachel werken met het deurtje om pellets bij te vullen altijd gesloten; wanneer dit deurtje langer dan 90 seconden open blijft, wordt de kachel uitgeschakeld.

- Wanneer het deurtje van het reservoir geopend wordt, valt het laadsysteem stil.

10.4 VENTILATIE

- De kachel is met ventilatie uitgerust.
- De lucht die door de ventilatoren aangeduwd wordt, handhaaft het apparaat op een laag temperatuursregime zodat een overmatige belasting op het materiaal waaruit de kachel bestaat vermeden wordt.
- Sluit de openingen voor de uitlaat van de warme lucht met geen enkel voorwerp af anders raakt de kachel oververhit!
- De kachel is niet geschikt om voedsel op te koken.



Fig. 21 - Bedek de luchtopeningen niet

10.5 AFSTANDBEDIENING (OPTIONAL)

- De kachel kan bediend worden met de afstandsbediening.
- Voor de werking heeft men 1 batterij van het type Lithium battery CR 2025 nodig.



De gebruikte batterijen bevatten - voor de omgeving - schadelijke metalen en moeten dus in speciale batterijbakken geëlimineerd worden.



Fig. 22 - Afstandsbediening

LEGENDA	Fig. 22
Toets 1	Verhoogt de gewenste temperatuur
Toets 2	Verlaagt de gewenste temperatuur
Toets 3	On / off
Toets 4	Menu
Toets 5	Verlaagt het vermogensniveau van 5 tot 1
Toets 6	Verhoogt het vermogensniveau van 1 tot 5

11 BEVEILIGINGEN EN ALARMEN

11.1 DE VEILIGHEIDSVORZIENINGEN

Het product is uitgerust met de volgende veiligheidsvoorzieningen.

11.2 DRUKSCHAKELAAR

- Controleert de druk in het rookgaskanaal. Zij zal in de volgende situaties de vijzel blokkeren die de pellets laadt:
- afvoer verstopt
- aanzienlijke tegendruk (wind)
- rookdoorgangen verstopt
- tank voor het laden van de pellets open
- deur van de vuurhaard open of pakkingen versleten of beschadigd.

11.3 TEMPERATUURSONDE ROOK

Meet de temperatuur van de rookgassen en geeft toestemming om het product te starten, of stopt het als de temperatuur van de rookgassen onder de van te voren ingestelde waarde daalt.

11.4 CONTACTTHERMOSTAAT IN DE BRANDSTOFVOORRAADBAK

Als de temperatuur de ingestelde veiligheidswaarde overschrijdt, wordt de werking van de ketel onmiddellijk gestopt.

11.5 ELEKTRISCHE BEVEILIGING

De ketel wordt door een hoofdzekering beveiligd tegen sterke stroomschommelingen. Deze zekering bevindt zich in het voedingspaneeltje op de achterkant van de ketel. Er zijn andere zekeringen voor de beveiliging van de elektronische kaarten op deze kaarten zelf gesitueerd.

11.6 ROOKGASVENTILATOR

Als de ventilator stopt, blokkeert de elektronische kaart onmiddellijk de pellettoevoer en wordt een alarmbericht weergegeven.

11.7 REDUCTIEMOTOR

Als de reductiemotor stopt met werken, blijft de ketel functioneren tot de vlam door gebrek aan brandstof uitgaat en het minimum koelniveau wordt bereikt.

11.8 TIJDELIJKE SPANNINGSONDERBREKING

Als de elektrische spanning korter dan 10" uitvalt, keert de kachel terug naar de vorige werkstatus; duurt de onderbreking langer, dan wordt een cyclus van koeling/herinschakeling uitgevoerd.

11.9 GEEN ONTSTEKING

Als er bij de ontsteking geen vlam ontstaat, komt de ketel op de alarmstand te staan.

11.10 BLACKOUT MET INGESCHAKELDE KACHEL

Bij afwezigheid van netspanning (BLACKOUT) gedraagt de kachel zich als volgt:

- Blackout korter dan 5": de in uitvoering zijnde werking wordt hervat;
- Indien een verlies van voeding optreedt dat langer dan 5" duurt, met ingeschakelde kachel, of tijdens de inschakelfase, dan zal de kachel wanneer de voeding weer hervat wordt, de vorige werkwijze aannemen door uitvoering van de volgende procedure:
 - 1) Voert een maximale koeling fase;

2) Voert verlichting.

Op het display wordt het bericht **Al 1 alar op 1 Blac-out** "AL 1 bLAc-out" (zie Fig. 23) scrollend weergegeven en de kachel gaat uit.



Fig. 23 - Display: AL 1

11.11 ALARM TEMPERATUURSONDE ROOKGASSEN

Dit alarm treedt op wanneer de rookgassensonde defect is. De kachel gaat in de alarmstatus, de alarm-led wordt ingeschakeld (alarm-led aan).

Op het display wordt de tekst **Al 2 alar op 2 Rookgassensonde** "AL 2 ALAr AL2 ProbE EXHAuSt" scrollend weergegeven (zie Fig. 24) en de kachel gaat uit.



Fig. 24 - Display: AL 2

11.12 ALARM HOGE TEMPERATUUR ROOKGASSEN

Dit alarm treedt op wanneer de rookgassensonde een temperatuur detecteert die hoger is dan een vaste ingestelde waarde en niet met een parameter gewijzigd kan worden.

Op het display wordt het bericht **Al 3 alar op 3 Hot rookgassen** "AL 3 ALAr AL3 Hot EXHAuSt" weergegeven (zie Fig. 25) en de kachel gaat uit.



Fig. 25 - Display: AL 3

11.13 ALARM ENCODER ROOKGASSEN DEFECT

Dit alarm treedt op wanneer er een defect is aan de ventilator van de rookgassen.

De kachel gaat in de alarmstatus en op het display wordt de tekst **Al 4 alar op 4 Afzuig- defect** "AL 4 ALAr AL4 FAn FAiLurE" scrollend weergegeven (zie Fig. 26).



Fig. 26 - Display: AL 4

11.14 ALARM GEEN ONTSTEKING

Dit alarm treedt op wanneer de ontstekingsfase mislukt.

Op het display wordt de tekst **Al 5 alar op 5 Geen ontsteking** "AL 5 ALAr no LiGHtin" scrollend weergegeven en de kachel gaat in alarmstatus (zie Fig. 27).



Fig. 27 - Display: AL 5

11.15 ALARM ONTBREKEN PELLETS

Dit alarm treedt op wanneer in de werkfase, de temperatuur van de rookgassen onder de temperatuurwaarde van een specifieke vaste parameter daalt.

Op het display wordt de tekst **Al 6 alar op 6 ontbreken pellets** "AL 6 ALAr no PELLEt" scrollend weergegeven en de kachel gaat in alarmstatus (zie Fig. 28).



Fig. 28 - Display: AL 6

11.16 ALARM HOGE TEMPERATUUR THERMISCHE VEILIGHEID

Dit alarm treedt op wanneer de algemene veiligheidsthermostaat een temperatuur detecteert die hoger is dan de activeringsdrempel. De thermostaat grijpt in en schakelt de transportschroef uit met een signalering van de alarmstatus (alarm-led aan).

Op het display wordt het bericht **Al 7 alar op 7 Therm- veilig** "AL 7 ALAr SAFETY tHERMAL" (zie Fig. 29) scrollend weergegeven en de kachel gaat uit.



Fig. 29 - Display: AL 7

11.17 ALARM AFWEZIGHEID ONDERDRUK

11.18

Dit alarm treedt op wanneer het externe component drukregelaar een druk/onderdruk detecteert die lager is dan de activeeringsdrempel. De drukregelaar grijpt in en schakelt de transportschroef uit met een signalering van de alarmstatus (alarm-led aan).









Op het display wordt het bericht **Al 8 alar op 8 Geen onderdruk** "AL 8 ALAr FAiLurE dEPRESS" (zie Fig. 30) scrollend weergegeven en de kachel gaat uit.

























Fig. 30 - Display: AL 8

11.19 SIGNALERING ALARMEN

Wanneer zich een andere dan de bedoelde werksituatie voor de gewone werking van de kachel voordoet, treedt een alarmsituatie op. Het bedieningspaneel geeft aanwijzingen over het huidige alarm.

ALARM	OORZAAK	OPLOSSING	INGREEP
AL 1 - BLACK OUT	Onderbreking elektrische energie tijdens de fase van inschakeling	Reinig de vuurpot en schakel opnieuw in.	
AL 2 - SONDE ROOKG	De temperatuursonde van de rookgassen is afgesloten	Voer een revisie van de kachel uit.	
	De temperatuursonde van de rookgassen is defect	Vervang de rookgassensonde.	
AL 3 - WARM ROOKG	De rookgassensonde is defect	Vervang de rookgassensonde.	
	De elektronische kaart is defect	Vervang de elektronische kaart.	
	De warmtewisselaar-ventilator voor de omgeving werkt niet	Vervang de omgevingsventilator.	
	De waarde van de lading van de pellets is te hoog "fase 5"	Regel de lading van de pellets.	
AL 4 - VENT PANNE	De veiligheidszekering de rookgassenafzuiger is defect	Vervang de veiligheidszekering (1,25A).	
	De rookgassenafzuiger is defect	De pellets kunnen ook branden dankzij de onderdruk van het rookkanaal, zonder behulp van de afzuiger. Laat de rookgassenafzuiger onmiddellijk vervangen. Het kan schadelijk voor de gezondheid zijn om de kachel zonder afzuiger te laten werken.	

ALARM	OORZAAK	OPLOSSING	INGREEP
AL 5 - GEEN ONTSTEK	De voorraadbak is leeg	Vul de voorraadbak.	
	De vuurpot is niet gereinigd	Reinig de vuurpot.	
	De ontstekingsdrempel is niet bereikt door de sonde	Reinig de vuurpot en schakel opnieuw in. (Bel een geautoriseerde technicus als het probleem aanhoudt).	
	De inschakelbougjie is defect	Vervang de inschakelweerstand.	
	De buitentemperatuur is te laag	Herstart de kachel.	
	Vochtige pellets	De pellets moeten in een droge plaats bewaard worden. Controleer dit.	
	De thermische sonde is geblokkeerd	Vervang de thermische sonde.	
	De elektronische kaart is defect	Vervang de elektronische kaart.	
AL 6 - GEEN PELLEET	De voorraadbak is leeg	Vul de voorraadbak.	
AL 7 - WARMTE VEILIGHE	De ketel heeft een te hoge temperatuur	Laat de kachel afkoelen: de thermostaat zal opnieuw automatisch geactiveerd worden. (Bel een geautoriseerde technicus als het probleem aanhoudt).	
	De warmtewisselaar-ventilator voor de omgeving werkt niet	Vervang de omgevingsventilator.	
	Tijdelijke onderbreking van de elektrische energie	werking veroorzaakt een oververhitting van de ketel en de inwerkingtreding van de thermostaat. Laat de kachel afkoelen, verricht een reset en herstart de kachel.	
	De thermostaat is defect	Vervang de thermostaat 60° NC.	
	De elektronische kaart is defect	Vervang de elektronische kaart.	

ALARM	OORZAAK	OPLOSSING	INGREEP
AL 8 - STORING DEPRESS	De afvoer is verstopt	De afvoerschoorsteen is gedeeltelijk of geheel verstopt. Bel een kachel- en schoorsteenspecialist die een controle van de kachelafoer op de schoorsteenpot uitvoert. Zorg dat onmiddellijk een reiniging plaatsvindt. Het kan schadelijk voor de gezondheid zijn om de kachel met verstopte schoorsteen te laten werken.	
	De rookgassenafzuiger is defect	De pellets kunnen ook branden dankzij de onderdruk van het rookkanaal, zonder behulp van de afzuiger. Laat de rookgassenafzuiger onmiddellijk vervangen. Het kan schadelijk voor de gezondheid zijn om de kachel zonder afzuiger te laten werken.	
	De zitting voor het rubber is verstopt	Reinig het gat voor het rubber.	
	De drukschakelaar is defect	Vervang de drukschakelaar.	
	De elektronische kaart is defect	Vervang de elektronische kaart.	
	De schoorsteen is te lang	Raadpleeg een kachel- en schoorsteenspecialist en controleer of de afvoerschoorsteen aan de voorschriften voldoet.	
	De weersomstandigheden zijn ongunstig	Bij sterke wind kan er negatieve druk op de schoorsteen staan. Controleer dit en schakel de kachel opnieuw in.	
	De vuurdeur is niet correct gesloten	Sluit de vuurdeur correct en controleer of de pakkingen niet verslechterd zijn.	
	Microschakelaar vuurdeur kapot of defect	Vervang de microschakelaar van de vuurdeur.	

11.20 RESETTEN ALARM

Om het alarm te resetten moet u enkele ogenblikken de toets P3 ingedrukt houden. De kachel voert een controle uit om te bepalen of de oorzaak van het alarm al dan niet aanhoudt.

In het eerste geval wordt het alarm opnieuw weergegeven, in het tweede geval wordt **OFF** "oFF" weergegeven.

Als het alarm aanhoudt, contact opnemen met een servicecenter.

12 GEWOON ONDERHOUD

12.1 INLEIDING

Voor een lange levensduur van de kachel moet regelmatig een algehele reiniging uitgevoerd worden zoals vermeld wordt in onderstaande paragrafen.

- De rookafvoerleidingen (rookleiding + rookkanaal + schoorsteenpot) moeten altijd door een geautoriseerde specialist gereinigd, geveegd en gecontroleerd worden in overeenstemming met de plaatselijke regelgeving, met aanduiding van de fabrikant en met de richtlijnen van uw verzekeringsmaatschappij.
- Bij afwezigheid van plaatselijke voorschriften en richtlijnen van uw verzekeringsmaatschappij is het nodig de reiniging van de rookleiding, het rookkanaal en de schoorsteenpot minstens één keer per jaar te laten uitvoeren.
- Het is bovendien nodig om de verbrandingskamer minstens één keer per jaar te laten reinigen en de pakkingen na te laten kijken, de motoren en de ventilatoren te laten reinigen en het elektrische gedeelte te laten controleren.



Al deze werkzaamheden moeten tijdig geprogrammeerd worden in overleg met de geautoriseerde technische assistentiedienst.

- Na een lange periode van onbruik dient men te controleren of de rookgassenafvoerpijp geen obstructies bevat, alvorens de kachel in te schakelen.
- Als de kachel op continue en intense wijze gebruikt wordt, moet het gehele systeem (met inbegrip van de schoorsteen) vaker gereinigd en gecontroleerd worden.
- Voor de eventuele vervanging van beschadigde delen dient u de geautoriseerde verkoper om originele vervangingsonderdelen te vragen.

12.2 DAGELIJKE OF WEKELIJKE REINIGING ONDER DE ZORG VAN DE GEBRUIKER

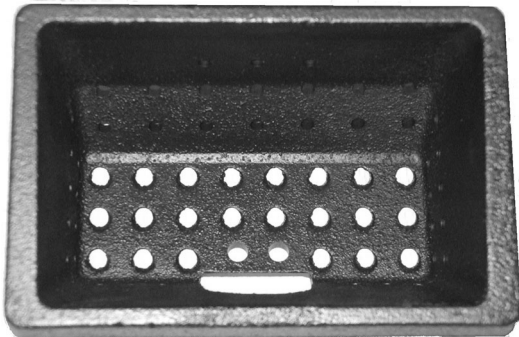

Fig. 31 - Voorbeeld van een schone vuurpot

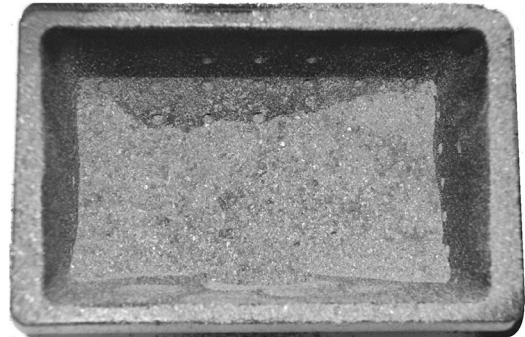

Fig. 32 - Voorbeeld van een vuile vuurpot

12.3 VÓÓR IEDERE INSCHAKELING

Reinig de vuurpot door as en eventuele afzettingen weg te nemen die de luchtdoorgangsgaten zouden kunnen belemmeren. Als geen pellets meer aanwezig zijn in de voorraadbak kunnen onverbrande pellets een opeenhoping in de vuurpot vormen. Maak de vuurpot steeds leeg voordat opnieuw wordt ingeschakeld.

Controleer of niet te veel as onder de vuurpotruimte aanwezig is. Wij adviseren om de as op te zuigen indien meer dan 2 cm as aanwezig is.



ALLEEN EEN CORRECT GEPLAATSTE EN GEREINIGDE VUURPOT KAN EEN OPTIMALE INSCHAKELING EN WERKING VAN UW PELLETPRODUCT GARANDEREN.

Voor een doeltreffende reiniging van de vuurpot moet hij compleet uit de zitting gehaald worden, en moeten alle openingen en het rooster op de bodem goed gereinigd worden. Bij het gebruik van pellets van goede kwaliteit is een kwast doorgaans voldoende om de werking van de component weer in optimale staat te brengen.

12.4 REINIGING VOORRAADBAK EN TRANSPORTSCHROEF

Bij iedere bijvulling met pellets moet de eventuele aanwezigheid van poeder/zaagsel of ander afval op de bodem van de voorraadbak gecontroleerd worden. Is dergelijk afval aanwezig, dan moet het verwijderd worden met behulp van een alleszuiger (zie Fig. 33).



Fig. 33 - Reiniging van de voorraadbak en transportschroef



12.5 JAARLIJKSE REINIGING VAN DE ROOKGASSENLEIDINGEN

Reinig deze jaarlijks en verwijder het roet met gebruik van borstels.

De reiniging moet door een kachel- en schoorsteenspecialist uitgevoerd worden die de rookleiding, het rookkanaal en de schoorsteenpot reinigt, de efficiëntie ervan nakijkt en een schriftelijke verklaring afgeeft waarin vermeld wordt dat het systeem veilig is. Deze werkzaamheden moeten minstens één keer per jaar uitgevoerd worden.

12.6 ALGEMENE REINIGING

Voor de reiniging van de externe en interne delen van de kachel dient u geen gebruik te maken van staalsponsjes, zoutzuur of andere corroderende en schurende producten.

12.7 REINIGING VAN GELAKTE METALEN ONDERDELEN

Voor de reiniging van de gelakte metalen onderdelen dient u een zachte doek te gebruiken. Gebruik nooit ontvettende substanties zoals alcohol, verdunners, aceton of benzine omdat deze de lak op onherstelbare wijze beschadigen.

12.8 REINIGING VAN HET GLAS

Het keramische glas van de vuurdeur is bestand tegen 700°C maar niet tegen temperatuurschommelingen. De eventuele reiniging met in de handel verkrijgbare producten voor glas moet plaatsvinden wanneer het glas koud is om te voorkomen dat het kan exploderen.



Er wordt geadviseerd de glas van de vuurdeur alle dagen te reinigen!

13 IN GEVAL VAN ONGEMAKKEN

13.1 OPLOSSING VAN DE PROBLEMEN





















Vóór iedere test en/of ingreep van de geautoriseerde technicus heeft deze technicus zelf de plicht te controleren of de parameters van de elektronische kaart overeenkomen met de referentietabel die hij in bezit heeft.



In geval van twijfel omtrent het gebruik van de kachel dient u **ALTIJD** de geautoriseerde technicus te contacteren om onherstelbare schade te voorkomen.

PROBLEEM	OORZAAK	OPLOSSING	INGREEP
Het controledisplay wordt niet ingeschakeld	De kachel is zonder voeding	Controleer of de stekker in het net gestoken is.	
	De veiligheidszekering van de contactdoos is doorgebrand	Vervang de veiligheidszekering in de contactdoos (3,15A-250V).	
	Het controledisplay is defect	Vervang het controledisplay.	
	De flat-kabel is defect.	Vervang de flat-kabel.	
	De elektronische kaart is defect	Vervang de elektronische kaart.	
Er komen geen pellets de verbrandingskamer binnen	De voorraadbak is leeg	Vul de voorraadbak.	
	Deur van de haard of deur van de pellets open.	Sluit de deur van de haard en van de pellets en controleer of geen pelletkorrels in overeenstemming met de pakking aanwezig zijn.	
	De kachel is verstopt	Reinig de kamer van de rookgassen	
	De transportschroef is geblokkeerd door een onbekend object (zoals spijkers)	Reinig de transportschroef.	
	De reductiemotor van de transportschroef is kapot	Vervang de reductiemotor.	
	Controleer of het display niet een actief alarm toont alarm actief	Voer een revisie van de kachel uit.	

PROBLEEM	OORZAAK	OPLOSSING	INGREEP
Het vuur dooft en de kachel stopt	De voorraadbak is leeg	Vul de voorraadbak.	
	De transportschroef is geblokkeerd door een onbekend object (zoals spijkers)	Reinig de transportschroef.	
	Slechte pellets	Probeer andere soorten pellets uit.	
	De waarde van de lading van de pellets is te laag "fase 1"	Regel de lading van de pellets.	
	Controleer of het display niet een actief alarm toont alarm actief	Voer een revisie van de kachel uit.	
De vlammen zijn zwak en oranje van kleur, de pellets branden niet correct en het glas wordt vuil zwart	Er is onvoldoende verbrandingslucht	Controleer de volgende punten: eventuele obstructies voor de inlaat van de verbrandingslucht via de achter- of onderkant van de kachel; regel of verwijder de eventuele PVC-dop met register in de luchtinlaatbuis; verstopte gaten van het rooster van de vuurpot en/of de ruimte van de vuurpot met overmatige hoeveelheden as; laat de schoepen van de afzuiger en het slakkenhuis daarvan reinigen.	
	De afvoer is verstopt	De afvoerschousteen is gedeeltelijk of geheel verstopt. Bel een ervaren kachel- en schoorsteenspecialist die een controle van de kachelafover tot en met de schoorsteenpot uitvoert. Zorg dat onmiddellijk een reiniging plaatsvindt.	
	De kachel is verstopt	Zorg voor een interne reiniging van de kachel.	
	De rookgasnafzuiger is kapot	De pellets kunnen ook branden dankzij de onderdruk van het rookkanaal, zonder behulp van de afzuiger. Laat de rookgasnafzuiger onmiddellijk vervangen. Het kan schadelijk voor de gezondheid zijn om de kachel zonder afzuiger te laten werken.	
De ventilator-warmtewisselaar blijft draaien, ook al is de kachel afgekoeld	De temperatuursonde van de rookgassen is defect	Vervang de rookgassen-sonde.	
	De elektronische kaart is defect	Vervang de elektronische kaart.	

PROBLEEM	OORZAAK	OPLOSSING	INGREEP
Er bevindt zich as rondom de kachel	De deurpakkingen zijn defect of kapot	Vervang de pakkingen.	
	De buizen van de rookleiding zijn niet hermetisch gesloten	Raadpleeg een kachel- en schoorsteenspecialist die de aansluitingen onmiddellijk met siliconenkit voor hoge temperaturen zal verzegelen en/of de buizen zelf zal vervangen door buizen die aan de van kracht zijnde normen voldoen. De kanalisering van de rookgassen is niet hermetisch gesloten en kan de gezondheid schade berokkenen.	
De kachel staat op max. vermogen maar verwarmt niet.	De omgevingstemperatuur is bereikt	De kachel gaat op het minimum staan. De kamertemperatuur verhogen.	
De kachel werkt op snelheid en het display toont HOT EXHAUST "Hot EXHAuSt"	De limiettemperatuur voor de uitlaat van de rookgassen is bereikt	De kachel gaat op het minimum staan. GEEN ENKEL PROBLEEM!	
In het rookkanaal van de kachel wordt condens gevormd	Lage temperatuur rookgassen	Controleer of het rookkanaal niet verstopt is	
		Verhoog het vermogen van de kachel op het minimum (val van de pellets en toerental van de ventilator)	
		Installeer een condensopvangbeker	
De kachel werkt op snelheid en het display toont SERVICE "SErViCE"	Waarschuwing periodiek onderhoud (niet blokkerend)	Wanneer deze knipperende tekst verschijnt tijdens de inschakeling, betekent dit dat het van tevoren vastgestelde aantal werkuren tot het onderhoud verstreken is. Bel het assistentiecentrum.	



89019075A

Rev. 03 - 2019

CADEL srl
31025 S. Lucia di Piave - TV
Via Foresto sud, 7 - Italy
Tel. +39.0438.738669
Fax +39.0438.73343

www.cadelsrl.com
www.free-point.it