

Aansluiten Airco Split Single/Dual/Triple

In dit document gaan we er vanuit dat de airco volledig is geïnstalleerd volgens STEK instructies. Hiermee wordt bedoeld dat je de koelleidingen zijn aangesloten, vacuüm getrokken en onderdruk gezet zijn. Nu gaan we de laatste stap behandelen van het installeren dat is het elektronisch aansluiten van het apparaat.

[- Aansluiting Airco Single Wandunit](#)

[- Aansluiting Airco Single Buitenunit](#)

[- Aansluiting Airco Dual/Triple Wandunits](#)

[- Aansluiting Airco Dual Buitenunit](#)

[- Aansluiting Airco Triple Buitenunit](#)

Aansluiting Airco Single Wandunit

Gebruik voor het aansluiten van een Airco Split **Single** 5-aderige stuurstroomkabel met draden van 1,5mm².

Instructies:

1. Groen/Gele draad op \oplus
2. Zwarte draad op **S**
3. Blauwe draad op **2(N)**
4. Bruine draad op **1(L)**
5. Grijs draad op **W**

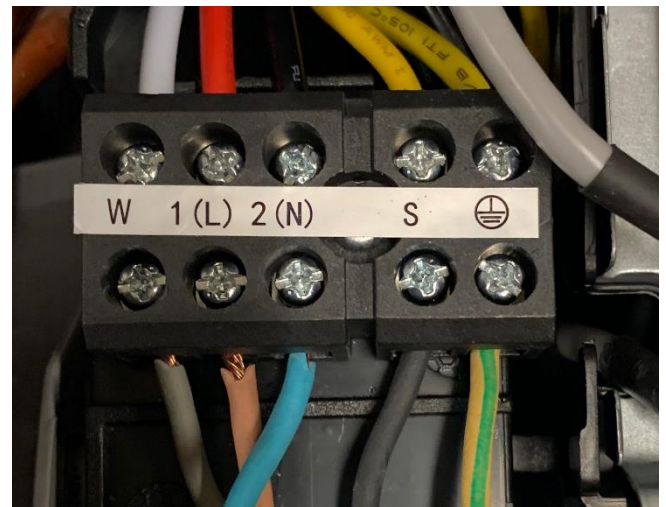

Note: Het is mogelijk om de stroom voeding via de wandunit naar de buitenunit aan te sluiten. Dit kan handig zijn wanneer er geen stroompunt in de buurt van de buitenunit is.

Aansluiting Airco Single Buitenunit

Gebruik voor het aansluiten van de voeding voor de buitenunit een 3-aderige installatiekabel met draden van 2.5mm².

Instructies aansluiting draden van wandunit:

1. Groen/Gele draad onder schroef met symbool \oplus
2. Zwarte draad op **S**
3. Blauwe draad op **2(N)**
4. Bruine draad op **1(L)**
5. Grijs draad op **W**

Instructies aansluiting installatiekabel

1. Groen/Gele draad onder schroef met symbool \oplus
2. Blauwe draad op **N**
3. Bruine draad op **L**

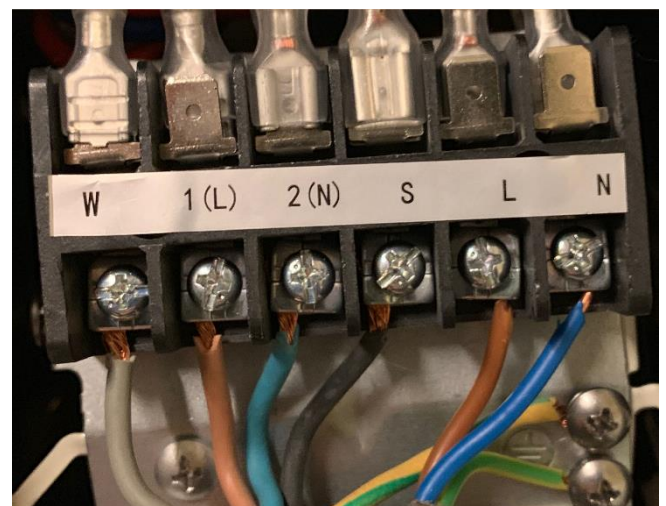

Aansluiting Airco Dual/Triple Wandunits

Gebruik voor het aansluiten van een Airco Split **Dual** of **Triple** 4-aderige stuurstroomkabel met draden van 1,5mm².

Instructies:

1. Bruine draad op **1(L)**
2. Blauwe* draad op **2(N)**
3. Zwarte draad op **S**
4. Groen/Gele draad op 

**op de foto's is deze draad grijs.*

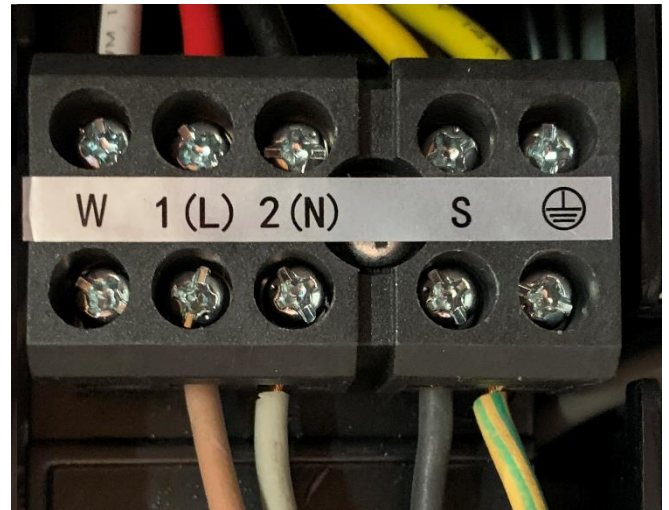

Note: Sluit de **W** niet aan bij een Dual of Triple airco, dit zorgt voor storingen in het apparaat!

Aansluiting Airco Dual Buitenunit

Gebruik voor het aansluiten van de voeding voor de buitenunit een 3-aderige installatiekabel met draden van 2.5mm². LETOP! Zorg ervoor dat je koelleiding en bedrading als set naar de zelfde wandunit gaan dus A naar 1 wandunit en B naar 1 wandunit.

Instructies aansluiting draden van **wandunit B**:

1. Sluit als eerst de draden onder het plastic klepje aan
2. Zwarte draad op **S (B)**
3. Blauwe* draad op **N (B)**
4. Bruine draad op **L (B)**
5. Groen/Gele draad onder schroef met symbol 

Instructies aansluiting installatiekabel

1. Bruine draad op **L**
2. Nu kan het klepje naar beneden en gaan we verder in de bovenste rij.
3. Blauwe draad op **N**
4. Groen/Gele draad onder schroef met symbol 

Instructies aansluiting draden van **wandunit A**:

1. Zwarte draad op **S (A)**
2. Blauwe* draad op **N (A)**
3. Bruine draad op **L (A)**
4. Groen/Gele draad onder schroef met symbol 

**op de foto's is deze draad grijs.*

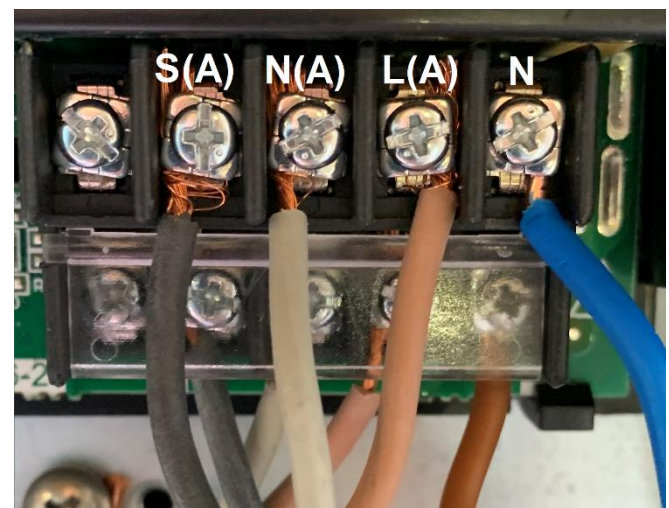
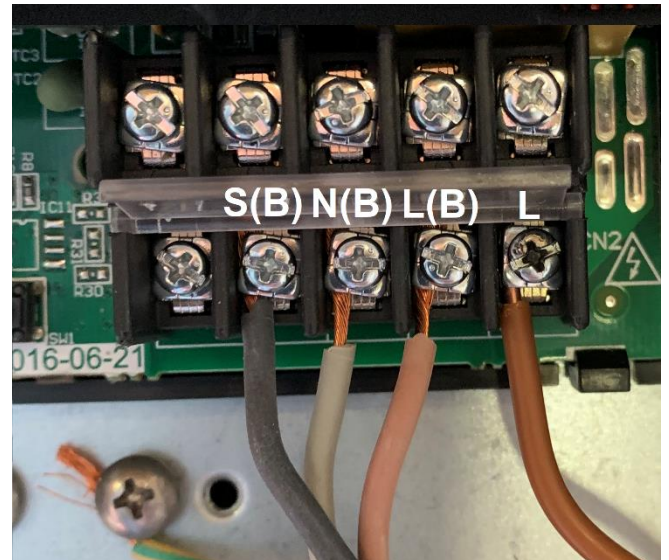

Aansluiting Airco Triple Buitenunit

Gebruik voor het aansluiten van de voeding voor de buitenunit een 3-aderige installatiekabel met draden van 2.5mm².

LETOP! Zorg ervoor dat je koelleiding en bedrading als set naar de zelfde wandunit gaan dus A naar 1 wandunit en B naar 1 wandunit en C naar 1 wandunit.

We sluiten eerst de draden op de onderste rij aan.

Instructies aansluiting installatiekabel

1. Bruine draad op L
2. Blauwe draad op N
3. Groen/Gele draad onder symbool ⊕

Instructies aansluiting draden van **wandunit A**:

1. Bruine draad op L (A)
2. Blauwe* draad op N (A)
3. Zwarte draad op S (A)
4. Groen/Gele draad onder een schroef met symbool ⊕

Instructies aansluiting draden van **wandunit B**:

1. Bruine draad op L (B)
2. Blauwe* draad op N (B)
3. Zwarte draad op S (B)
4. Groen/Gele draad onder een schroef met symbool ⊕

Instructies aansluiting draden van **wandunit C**:

1. Bruine draad op L (C)
2. Blauwe* draad op N (C)
3. Zwarte draad op S (C)
4. Groen/Gele draad onder een schroef met symbool ⊕

**op de foto's is deze draad grijs.*

